



KLIKY PRO RÁMOVÉ DVEŘE
Náš elegantní sortiment pro vaše dveře.



KLIKY PRO RÁMOVÉ DVEŘE

Poznámka k řadám klik pro rámové dveře v této brožuře:

Řady klik pro rámové dveře se vždy skládají ze základní kliky na vnitřní straně a příslušné volitelné vnější kliky. Může to být klika nebo koule. Kromě toho nabízíme každý tvar kliky také jako samostatnou kliku.

Krásně tvarované kliky pro rámové dveře a kování blaugelb jsou k dispozici v sedmi různých tvarech a elegantně kombinují tvar a funkci. Všechny dveřní kliky lze použít v rámci objektu a jsou k dispozici v závislosti na provedení ve třídách použití 4, protipožární ochrana jako panikové kování.

Každé z provedení se dodává jako samostatná klika, kování s klikou a kování koule/klika se třemi různými tvary koule.



Jednotlivá klika, určená k rozšíření



Klasické kování s klikou, stejná klika na obou stranách



Variabilní kování koule/klika, na výběr na vnitřní straně dveřní kliky z řady a na vnější straně tři různé koule

V brožuře na vás čeká tento obsah:

Podrobné normy	strana 4	blaugelb	Řada klik pro rámové dveře, provedení 90°, zalomené	strana 11
Přehled koulí pro rámové dveře	strana 6	 		
blaugelb		blaugelb	Řada klik pro rámové dveře, provedení U-90°	strana 12
Nacvakávací rozeta (příslušenství)	strana 7	 		
blaugelb		blaugelb	Řada klik pro rámové dveře, provedení U-90°, zalomené	strana 13
Řada klik pro rámové dveře, provedení U	strana 8	 		
blaugelb		blaugelb	Řada klik pro rámové dveře, provedení 90°	strana 14
Nacvakávací rozeta (příslušenství)	strana 7	 		
Řada klik pro rámové dveře, zalomené	strana 9	 		
blaugelb		blaugelb	Řada klik pro rámové dveře, provedení U-45°	strana 14
Řada klik pro rámové dveře, provedení 90°	strana 10	 		

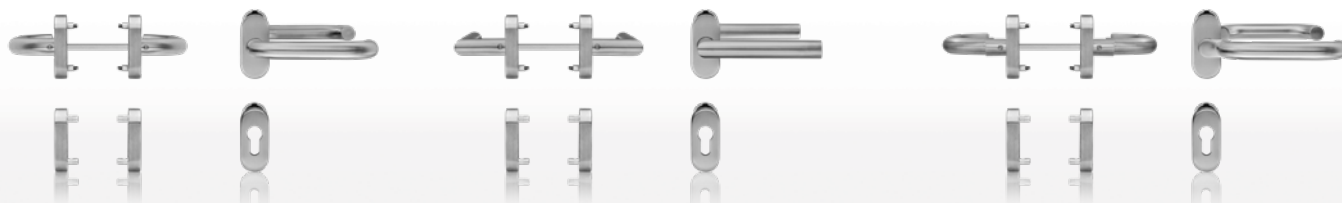

Kliky pro rámové dveře blaugelb třída 4

DIN EN 1906

V roce 2001 byla na evropské úrovni formulována a přijata norma **DIN EN 1906**. Definuje požadavky a zkušební postupy pro dveřní kliky a dveřní koule. Vlastnosti kliky nebo koule jsou reprezentovány osmimístným klasifikačním klíčem.

Klasifikační klíč našich klik pro rámové dveře:

1. místo	2. místo	3. místo	4. místo	5. místo	6. místo	7. místo	8. místo
Kategorie použití	Odolnost	Hmotnosti dveří	Požární odolnost	Bezpečnost	Odolnost proti korozi	Zabezpečení proti vloupání	Typ provedení
4	7	-	B1	1	5	0	B

- 1 | **4** = třída 4
- 2 | **7** = 200 000 zkušebních cyklů
- 3 | **-** = neobsazeno
- 4 | **B1** = vhodné pro kouřotěsné a protipožární dveře (200 000 zkušebních cyklů)
- 5 | **1** = bezpečnostní požadavky
- 6 | **5** = extrémně vysoká odolnost proti korozi (480 h test solnou mlhou)
- 7 | **0** = nechrání proti vloupání
- 8 | **B** = s předpětím pružinou

Kliky blaugelb pro rámové dveře, požární

DIN EN 18273

Kliky pro rámové dveře podle normy **DIN 18273** se montují na dveře, které mají bránit šíření požáru. Protipožární dveře jsou samozavírací a musí být funkční po dobu 200 000 otevíření a zavření.

Norma **DIN 18273** je platná pro všechna kování s klikami pro rámové dveře, které se montují do kouřotěsných a protipožárních dveří. Aby mohly být protipožární dveře prohlášeny za požární, musí být kromě dveřních klik zkoušeny i další součásti, jako je schránka zámku, dveřní závěsy a dveřní zavírače.

Protipožární a kouřotěsné dveře se obvykle používají po dlouhou dobu, takže je časem nutné je opravovat a obnovovat. Základní použití a veškeré změny součástí dveří musí být schváleny stavebním dozorem. Kromě toho nesmí být na dveřích po jejich schválení prováděny žádné další změny, protože by to jinak mohlo ohrozit splnění požadavků normy **DIN 18273**.

Sady požárních klik musí být navíc vybaveny čtvercovým čepem o průřezu nejméně 9 x 9 mm, který je vyroben z oceli. Všechna kování a jejich součásti musí být vyrobeny z materiálů s bodem tání nejméně 1000 °C, aby se dveřní klika v případě požáru nestala nepoužitelnou a aby bylo možné i po požáru protipožárními dveřmi chodit.

Kliky blaugelb pro rámové dveře, panikové

DIN EN 179

Podle normy **DIN EN 179:2008** jsou povoleny pouze kompletně schválené uzamykací systémy jako celek (zámek, kování, uzavírací plech). Věnujte tomu pozornost před montáží a zejména v případě, že jsou součásti dodávány samostatně. Certifikovaní výrobci zámků, které lze použít s našimi testovanými modely klik, jsou uvedeni v certifikátech shody č. 0432-EN 179-ift 230 8000244 (MPA NRW) a č. 1309-EN 179 0284 u. 0287 (PIV Velbert). Vyžádejte si certifikát o odolnosti podle normy **EN 179:2008** od výrobce uzávěru.

Panikový čep pro varianty klika-klika je třeba vybrat podle schematického nákresu tak, aby odpovídal tloušťce dveří nebo kombinaci dveří a zámku.

Naše panikové čtyřhranné čepy blaugelb mají v označení vždy **dva rozměry**, z nichž první rozměr platí pro vnitřní stranu (**SI**) a druhý rozměr pro vnější stranu (**SA**).

Příklad:

SI	SA
Čep vnitřní	Čep vnější

Panikový čtyřhranný čep blaugelb 9 mm, 52/53,5 mm pozink.

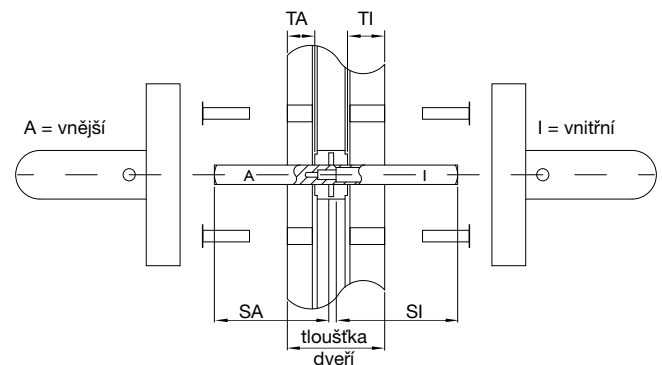

Montáž stavěcího šroubu:

Panikový čtyřhranný čep se při montáži orientuje tak, aby se do něj daly snadno zašroubovat stavěcí šrouby, které jsou součástí dodávky. To je možné pouze na jedné ze čtyř stran.

Při pohledu na příčný řez (viz obrázek) je to nejužší ze čtyř stran, což je snadno rozpoznatelné díky asymetrickému provedení.

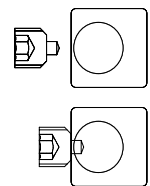

Panikové čtyřhranné čepy blaugelb

Název výrobku	Jednotka balení	Č. výr.
Panikový čtyřhranný čep blaugelb 9 mm 52/53,5 mm pozink. délka 106 mm	1 ks	9163909
Panikový čtyřhranný čep blaugelb 9 mm 52/60,5 mm pozink. délka 112 mm	1 ks	9163910
Panikový čtyřhranný čep blaugelb 9 mm 52/67,5 mm pozink. délka 119 mm	1 ks	9163911
Panikový čtyřhranný čep blaugelb 9 mm 52/81,5 mm pozink. délka 134 mm	1 ks	9163912
Panikový čtyřhranný čep blaugelb 9 mm 59/53,5 mm pozink. délka 112 mm	1 ks	9163913
Panikový čtyřhranný čep blaugelb 9 mm 59/60,5 mm pozink. délka 119 mm	1 ks	9163914
Panikový čtyřhranný čep blaugelb 9 mm 59/67,5 mm pozink. délka 126 mm	1 ks	9163915
Panikový čtyřhranný čep blaugelb 9 mm 59/81,5 mm pozink. délka 141 mm	1 ks	9163916

Název výrobku	Jednotka balení	Č. výr.
Panikový čtyřhranný čep blaugelb 9 mm 66/53,5 mm pozink. délka 119 mm	1 ks	9163917
Panikový čtyřhranný čep blaugelb 9 mm 66/60,5 mm pozink. délka 126 mm	1 ks	9163918
Panikový čtyřhranný čep blaugelb 9 mm 66/67,5 mm pozink. délka 134 mm	1 ks	9163919
Panikový čtyřhranný čep blaugelb 9 mm 66/81,5 mm pozink. délka 148 mm	1 ks	9163920
Panikový čtyřhranný čep blaugelb 9 mm 120/53,5 mm pozink. délka 173 mm	1 ks	9163921
Panikový čtyřhranný čep blaugelb 9 mm 120/60,5 mm pozink. délka 180 mm	1 ks	9163922
Panikový čtyřhranný čep blaugelb 9 mm 120/67,5 mm pozink. délka 188 mm	1 ks	9163923
Panikový čtyřhranný čep blaugelb 9 mm 120/81,5 mm pozink. délka 202 mm	1 ks	9163924

Přehled koulí pro rámové dveře

KOULE

Klasický design knoflíku lze kombinovat s moderními tvary klik

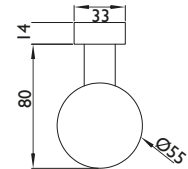
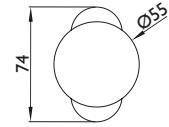

KOULE ZALOMENÁ

Zalomený design knoflíku lze kombinovat s moderními tvary klik

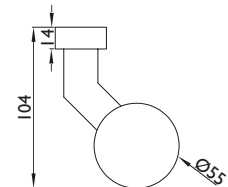
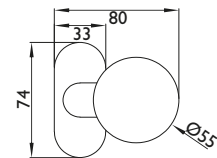

KOULE PLOCHÁ ZALOMENÁ

Plochý, stylový design knoflíku lze kombinovat s moderními tvary klik

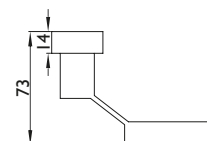
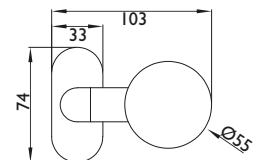

Nacvakávací rozeta blaugelb

Nacvakávací rozeta jako doplněk pro jednotlivou kliku:



Materiál:
ušlechtilá ocel jemně matná

Směr podle DIN:
oboustranně použitelný s dvojitým pružinovým systémem

Otvor:
PZ

Rozměry rozety:
33 x 74 mm (Š x V)

Výška rozety:
14 mm

Jednotka balení:
1 kus vč. upevnění

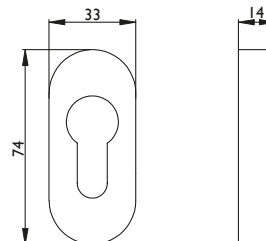

Další informace o položce

Indikace



Znáte již naši brožuru OKENNÍ KLIKY – KOVÁNÍ – PŘÍSLUŠENSTVÍ?

Vhodné okenní kliky ke klikám pro rámové dveře blaugelb a další informace naleznete na 48 stranách v této brožuře.

Ke stažení na **www.blaugelb.de** nebo přímo naskenujte kód a pohodlně si otevřete PDF v mobilním zařízení.



K naskenování



PROVEDENÍ U



Řada klik pro rámové dveře, provedení U je podle konstrukce k dispozici pro následující oblasti použití:

- třída 4
- požární ochrana
- panikové

VLASTNOSTI

Materiál:

ušlechtilá ocel jemně matná

Směr podle DIN:

oboustranně použitelný s dvojitým pružinovým systémem

Otvor:

PZ

Rozměry rozety:

33 x 74 mm (Š x V)

Výška rozety:

14 mm

Jednotka balení:

1 kování vč. upevnění a čtyřhranného čepu

(čtyřhranný čep pro paniková kování klika-klika je třeba vyhledat a objednat samostatně, viz též informace na straně 5)

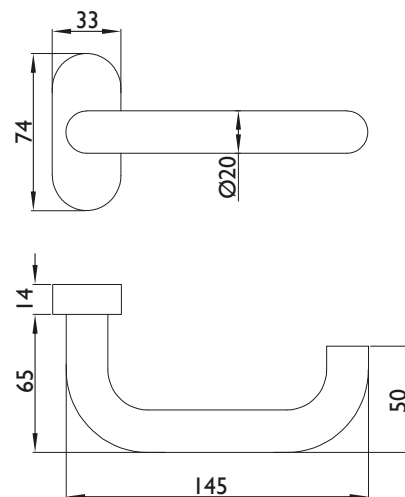

bezúdržbové
kluzné ložisko

napřimovací pružina
pro přesnou polohu

použitelnost podle
DIN levé /pravé



























skryté
příšroubování

Další informace o položce najde-
te na naší webové stránce
www.blaugelb.de
nebo přímo pomocí QR kódu



Přehled variant:

Řadu klik pro rámové dveře v provedení U máme k dispozici **v následujících variantách.**

	Provedení U, třída 4 Č. zboží: 9131089	
	Provedení U, požární a panikové Č. zboží: 9131114	  
	Provedení U, třída 4 Č. zboží: 9131090	
	Provedení U, požární Č. zboží: 9131115	 
	Provedení U, panikové Č. zboží: 9163904 (vhodný panikový čtyřhranný čep na straně 5)	  
	Provedení U / koule, třída 4 Č. zboží: 9131091	
	Provedení U / koule, zalomená, třída 4 Č. zboží: 9131092	
	Provedení U / koule, plochá, zalomená, třída 4 Č. zboží: 9131093	
	Provedení U / koule, požární a panikové Č. zboží: 9131116	  
	Provedení U / koule, zalomená, požární a panikové Č. & zboží: 9131117	  
	Provedení U / koule, plochá, zalomená, požární a panikové Č. & zboží: 9131118	  
	Nacvakávací rozeta PZ oválná, 14 mm Č. zboží: 9163925 (viz také na straně 14)	



Kování je testováno v párech podle norem DIN 1906, DIN 18273 a DIN EN 179.

Kování koule/klika požární a panikové lze používat s **příloženým čepem** jako panikové kování, neboť u kování koule/klika na rozdíl od čistých kování s klikou není nutný dělený čep.



Řada klik pro rámové dveře, provedení U zalomené je podle konstrukce k dispozici pro následující oblasti použití:

- třída 4
- požární ochrana
- panikové

VLASTNOSTI

Materiál:

ušlechtilá ocel jemně matná

Směr podle DIN:

oboustranně použitelný s dvojitým pružinovým systémem

Otvor:

PZ

Rozměry rozety:

33 x 74 mm (Š x V)

Výška rozety:

14 mm

Jednotka balení:

1 kování vč. upevnění a čtyřhranného čepu

(čtyřhranný čep pro paniková kování klika-klika je třeba vyhledat a objednat samostatně, viz též informace na straně 5)

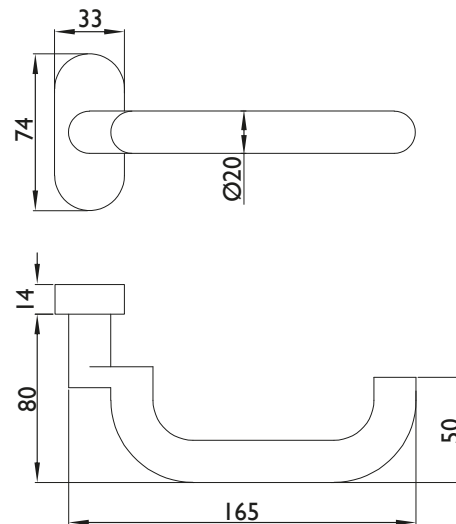

bezúdržbové
kluzné ložisko

napřimovací pružina
pro přesnou polohu

použitelnost podle
DIN levé /pravé



























skryté
příšroubování

Další informace o položce najde-
te na naší webové stránce
www.blaugelb.de
nebo přímo pomocí QR kódu



Přehled variant:

Řadu klik pro rámové dveře v provedení U zalomené máme k dispozici **v následujících variantách.**

	Provedení U zalomené, třída 4 Č. zboží: 9131139	
	Provedení U, zalomené, požární a panikové Č. & zboží: 9131144	  
	Provedení U zalomené, třída 4 Č. zboží: 9131140	
	Provedení U zalomené, požární Č. zboží: 9131145	 
	Provedení U zalomené, panikové Č. zboží: 9163905 (vhodný panikový čtyřhranný čep na straně 5)	  
	Provedení U zalomené / koule, třída 4 Č. zboží: 9131141	
	Provedení U zalomené / koule, zalomená, třída 4 Č. zboží: 9131142	
	Provedení U zalomené / koule, plochá, zalomená, třída 4 Č. zboží: 9131143	
	Provedení U zalomené / koule, požární a panikové Č. & zboží: 9131146	  
	Provedení U zalomené / koule, zalomená, požární a panikové Č. & zboží: 9131147	  
	Provedení U zalomené / koule, plochá, zalomená, požární a panikové Č. & zboží: 9131148	  
		Nacvakávací rozeta PZ oválná, 14 mm Č. zboží: 9163925 (viz také na straně 14)



Kování je testováno v párech podle norem DIN 1906, DIN 18273 a DIN EN 179.

Kování koule/klika požární a panikové lze používat s **přiloženým čepem** jako panikové kování, neboť u kování koule/klika na rozdíl od čistých kování s klikou není nutný dělený čep.



Řada klik pro rámové dveře, provedení 90° je podle konstrukce k dispozici pro následující oblasti použití:

- třída 4
- požární ochrana

VLASTNOSTI

Materiál:

ušlechtilá ocel jemně matná

Směr podle DIN:

oboustranně použitelný s dvojitým pružinovým systémem

Otvor:

PZ

Rozměry rozety:

33 x 74 mm (Š x V)

Výška rozety:

14 mm

Jednotka balení:

1 kování vč. upevnění a čtyřhranného čepu

(čtyřhranný čep pro paniková kování klika-klika je třeba vyhledat a objednat samostatně, viz též informace na straně 5)

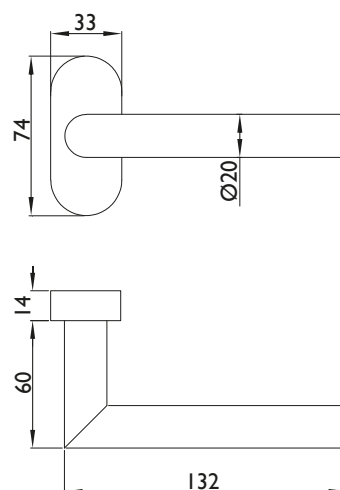

bezúdržbové
kluzné ložisko

napřimovací pružina
pro přesnou polohu

použitelnost podle
DIN levé /pravé

skryté
příšroubování

Další informace o položce najde-
te na naší webové stránce
www.blaugelb.de
nebo přímo pomocí QR kódu



Přehled variant:

Řadu klik pro rámové dveře v provedení 90° máme k dispozici **v následujících variantách.**

	Provedení 90°, třída 4 Č. zboží: 9131119	
	Provedení 90°, požární Č. zboží: 9131124	 
	Provedení 90°, třída 4 Č. zboží: 9131120	
	Provedení 90°, požární Č. zboží: 9131125	 
	Provedení 90° / koule, třída 4 Č. zboží: 9131121	
	Provedení 90° / koule, zalomená, třída 4 Č. zboží: 9131122	
	Provedení 90° / koule, plochá, zalomená, třída 4 Č. zboží: 9131123	
	Provedení 90° / koule, požární Č. zboží: 9131126	 
	Provedení 90° / koule, zalomená, požární Č. zboží: 9131127	 
	Provedení 90° / koule, plochá, zalomená, požární Č. zboží: 9131128	 
	Nacvakávací rozeta PZ oválná, 14 mm Č. zboží: 9163925 (viz také na straně 14)	

Klasse 4
DIN EN
1906

FS
DIN 18273

Kování je testováno v párech podle **norem DIN 1906 nebo DIN 18273.**



Řada klik pro rámové dveře, provedení 90°, zalomené je podle konstrukce k dispozici pro následující oblasti použití:

- třída 4
- požární ochrana

VLASTNOSTI

Materiál:

ušlechtilá ocel jemně matná

Směr podle DIN:

oboustranně použitelný s dvojitým pružinovým systémem

Otvor:

PZ

Rozměry rozety:

33 x 74 mm (Š x V)

Výška rozety:

14 mm

Jednotka balení:

1 kování vč. upevnění a čtyřhranného čepu

(čtyřhranný čep pro paniková kování klika-klika je třeba vyhledat a objednat samostatně, viz též informace na straně 5)

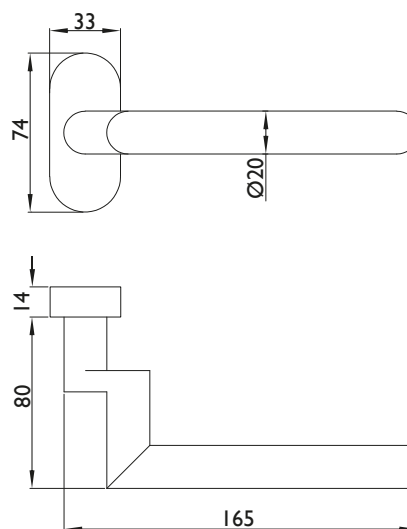

bezúdržbové
kluzné ložisko

napřimovací pružina
pro přesnou polohu

použitelnost podle
DIN levé /pravé

skryté
příšroubování

Další informace o položce najde-
te na naší webové stránce
www.blaugelb.de
nebo přímo pomocí QR kódu



Přehled variant:

Řadu klik pro rámové dveře v provedení 90°, zalomené máme k dispozici **v následujících variantách.**

	Provedení 90°, zalomené, třída 4 Č. zboží: 9131149	 *
	Provedení 90°, zalomené, požární Č. zboží: 9131154	  *
	Provedení 90°, zalomené, třída 4 Č. zboží: 9131150	
	Provedení 90°, zalomené, požární Č. zboží: 9131155	 
	Provedení 90° zalomené / koule, třída 4 Č. zboží: 9131151	
	Provedení 90° zalomené / koule, zalomená, třída 4 Č. zboží: 9131152	
	Provedení 90° zalomené / koule plochá, zalomená, třída 4 Č. zboží: 9131153	
	Provedení 90° zalomené / koule, požární Č. zboží: 9131100	 
	Provedení 90° zalomené / koule, zalomená, požární Č. zboží: 9131157	 
	Provedení 90° zalomené / koule, plochá, zalomená, požární Č. zboží: 9131158	 
	Nacvakávací rozeta PZ oválná, 14 mm Č. zboží: 9163925 (viz také na straně 14)	

Klasse 4
DIN EN
1906

FS
DIN 18273

Kování je testováno v párech podle norem DIN 1906 nebo DIN 18273.



Řada klik pro rámové dveře, provedení U-90° je podle konstrukce k dispozici pro následující oblasti použití:

- třída 4
- požární ochrana
- panikové

VLASTNOSTI

Materiál:

ušlechtilá ocel jemně matná

Směr podle DIN:

oboustranně použitelný s dvojitým pružinovým systémem

Otvor:

PZ

Rozměry rozety:

33 x 74 mm (Š x V)

Výška rozety:

14 mm

Jednotka balení:

1 kování vč. upevnění a čtyřhranného čepu

(čtyřhranný čep pro paniková kování klika-klika je třeba vyhledat a objednat samostatně, viz též informace na straně 5)

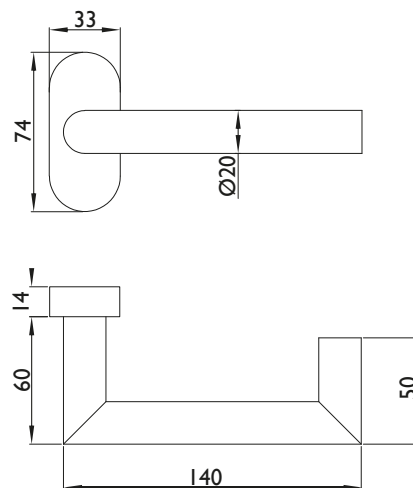

bezúdržbové
kluzné ložisko

napřimovací pružina
pro přesnou polohu

použitelnost podle
DIN levé /pravé



























skryté
příšroubování

Další informace o položce najde-
te na naší webové stránce
www.blaugelb.de
nebo přímo pomocí QR kódu



Přehled variant:

Řadu klik pro rámové dveře v provedení U-90° máme k dispozici **v následujících variantách.**

	Provedení U-90°, třída 4 Č. zboží: 9131103	
	Provedení U-90°, požární a panikové Č. zboží: 9131174	  
	Provedení U-90°, třída 4 Č. zboží: 9131160	
	Provedení U-90°, požární Č. zboží: 9131169	 
	Provedení U-90°, panikové Č. zboží: 9163906 (vhodný panikový čtyřhranný čep na straně 5)	  
	Provedení U-90° / koule, třída 4 Č. zboží: 9131165	
	Provedení U-90° / koule, zalomená, třída 4 Č. zboží: 9131162	
	Provedení U-90° / koule, plochá, zalomená, třída 4 Č. zboží: 9131167	
	Provedení U-90° / koule, požární a panikové Č. zboží: 9131176	  
	Provedení U-90° / koule, zalomená, požární a panikové Č. & zboží: 9131171	  
	Provedení U-90° / koule, plochá, zalomená, požární a panikové Č. & zboží: 9131178	  
	Nacvakávací rozeta PZ oválná, 14 mm Č. zboží: 9163925 (viz také na straně 14)	



Kování je testováno v párech podle norem DIN 1906, DIN 18273 a DIN EN 179.

Kování koule/klika požární a panikové lze používat s **příloženým čepem** jako panikové kování, neboť u kování koule/klika na rozdíl od čistých kování s klikou není nutný dělený čep.



Řada klik pro rámové dveře, provedení U -90°, zalomené je podle konstrukce k dispozici pro následující oblasti použití:

- třída 4
- požární ochrana
- panikové

VLASTNOSTI

Materiál:

ušlechtilá ocel jemně matná

Směr podle DIN:

oboustranně použitelný s dvojitým pružinovým systémem

Otvor:

PZ

Rozměry rozety:

33 x 74 mm (Š x V)

Výška rozety:

14 mm

Jednotka balení:

1 kování vč. upevnění a čtyřhranného čepu

(čtyřhranný čep pro paniková kování klika-klika je třeba vyhledat a objednat samostatně, viz též informace na straně 5)

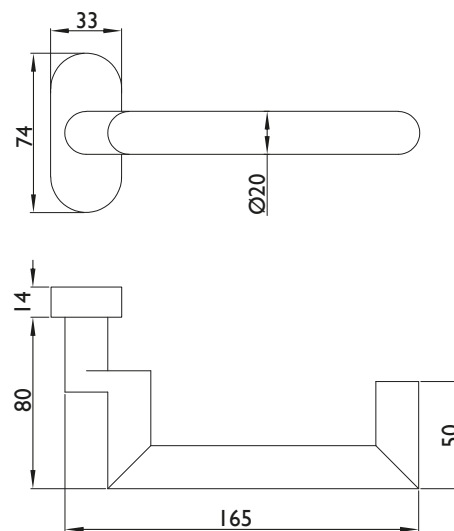

bezúdržbové
kluzné ložisko

napřimovací pružina
pro přesnou polohu

použitelnost podle
DIN levé /pravé



























skryté
příšroubování

Další informace o položce najde-
te na naší webové stránce
www.blaugelb.de
nebo přímo pomocí QR kódu



Přehled variant:

Řadu klik pro rámové dveře v provedení -90°, zalomené máme k dispozici **v následujících variantách.**

	Provedení U-90°, zalomené, třída 4 Č. zboží: 9131173	
	Provedení U-90°, zalomené, požární a panikové Č. & zboží: 9131194	  
	Provedení U-90°, zalomené, třída 4 Č. zboží: 9131180	
	Provedení U-90°, zalomené, požární Č. zboží: 9131189	 
	Provedení U-90°, zalomené, panikové Č. zboží: 9163907 (vhodný panikový čtyřhranný čep na straně 5)	  
	Provedení U-90° zalomené / koule, třída 4 Č. zboží: 9131185	
	Provedení U-90° zalomené / koule, zalomená, třída 4 Č. zboží: 9131182	
	Provedení U-90° zalomené / koule, plochá, zalomená, třída 4 Č. zboží: 9131187	
	Provedení U-90° zalomené / koule, požární a panikové Č. & zboží: 9131196	  
	Provedení U-90° zalomené / koule, zalomená, požární a panikové Č. & zboží: 9131191	  
	Provedení U-90° zalomené / koule, plochá, zalomená, požární a panikové Č. & zboží: 9131198	  
	Nacvakávací rozeta PZ oválná, 14 mm Č. zboží: 9163925 (viz také na straně 14)	



Kování je testováno v párech podle norem DIN 1906, DIN 18273 a DIN EN 179.

Kování koule/klika požární a panikové lze používat s **příloženým čepem** jako panikové kování, neboť u kování koule/klika na rozdíl od čistých kování s klikou není nutný dělený čep.



Řada klik pro rámové dveře, provedení U-45° je podle konstrukce k dispozici pro následující oblasti použití:

- třída 4
- požární ochrana
- panikové

VLASTNOSTI

Materiál:

ušlechtilá ocel jemně matná

Směr podle DIN:

oboustranně použitelný s dvojitým pružinovým systémem

Otvor:

PZ

Rozměry rozety:

33 x 74 mm (Š x V)

Výška rozety:

14 mm

Jednotka balení:

1 kování vč. upevnění a čtyřhranného čepu

(čtyřhranný čep pro paniková kování klika-klika je třeba vyhledat a objednat samostatně, viz též informace na straně 5)

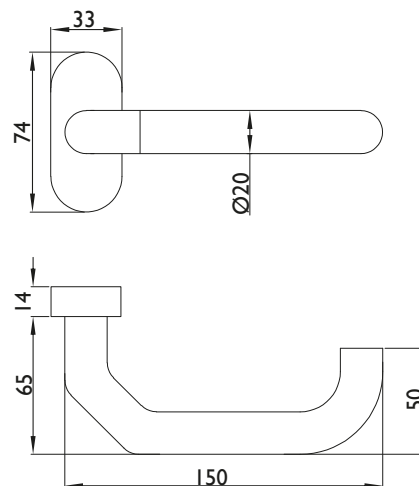

bezúdržbové
kluzné ložisko

napřimovací pružina
pro přesnou polohu

použitelnost podle
DIN levé /pravé



























skryté
příšroubování

Další informace o položce najde-
te na naší webové stránce
www.blaugelb.de
nebo přímo pomocí QR kódu



Přehled variant:

Řadu klik pro rámové dveře v provedení U-45° máme k dispozici **v následujících variantách.**

	Provedení U-45°, třída 4 Č. zboží: 9131129	
	Provedení U-45°, požární a panikové Č. zboží: 9131134	  
	Provedení U-45°, třída 4 Č. zboží: 9131130	
	Provedení U-45°, požární Č. zboží: 9131135	 
	Provedení U-45°, panikové Č. zboží: 9163908 (vhodný panikový čtyřhranný čep na straně 5)	  
	Provedení U-45° / koule, třída 4 Č. zboží: 9131131	
	Provedení U-45° / koule, zalomená, třída 4 Č. zboží: 9131132	
	Provedení U-45° / koule, plochá, zalomená, třída 4 Č. zboží: 9131133	
	Provedení U-45° / koule, požární a panikové Č. zboží: 9131136	  
	Provedení U-45° / koule, zalomená, požární a panikové Č. & zboží: 9131137	  
	Provedení U-45° / koule, plochá, zalomená, požární a panikové Č. & zboží: 9131138	  
	Nacvakávací rozeta PZ oválná, 14 mm Č. zboží: 9163925 (viz také na straně 14)	



Kování je testováno v párech podle norem DIN 1906, DIN 18273 a DIN EN 179.

Kování koule/klika požární a panikové lze používat s **příloženým čepem** jako panikové kování, neboť u kování koule/klika na rozdíl od čistých kování s klikou není nutný dělený čep.

NAŠE STANOVIŠTĚ – MEESENBURG VE VAŠÍ BLÍZKOSTI



Meesenburg s.r.o

Vrapická 402, 272 03 Kladno

Tel: +420 312 285 615

prodej@meeseburg.cz

Kompetence. Solidnost. Spolehlivost.

Více informací získáte na stránkách
www.blaugelb.de